

SUPORE AIRON CEILING M B
SUPORE AIRON CEILING L B

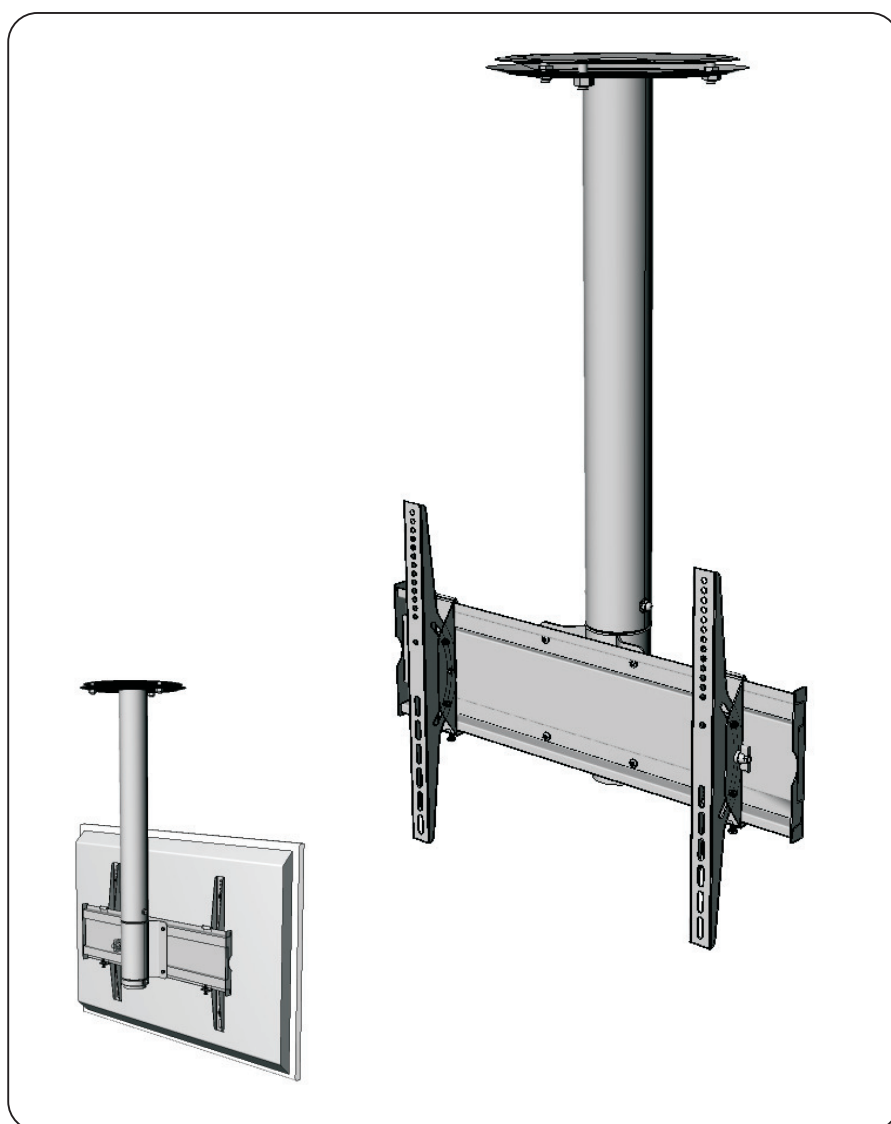

INSTRUÇÕES DE MONTAGEM



Imagens ilustrativas

Aviso Importante

A montagem correta é de essencial importância e a AIRONFLEX[®] não se responsabiliza pela mesma. Os materiais de fixação enviados junto com o produto são específicos para a montagem em superfícies de madeira maciça, alvenaria com tijolo maciço, concreto ou em pilares de madeira maciça.

Para paredes de outros materiais, incluindo as de alvenaria com blocos ou tijolos vazados, peça auxílio ao seu instalador e/ou técnico qualificado, que deverá avaliar se a ancoragem do produto nestas paredes está de acordo com a carga que irá suportar.

Carga máxima: 60kg.

Durante a montagem, deve ter-se em conta os manuais de instalação e utilização dos próprios aparelhos (tais como ecrã LCD/Plasma).

SUPORE AIRON CEILING M B
SUPORE AIRON CEILING L B



COMPONENTES

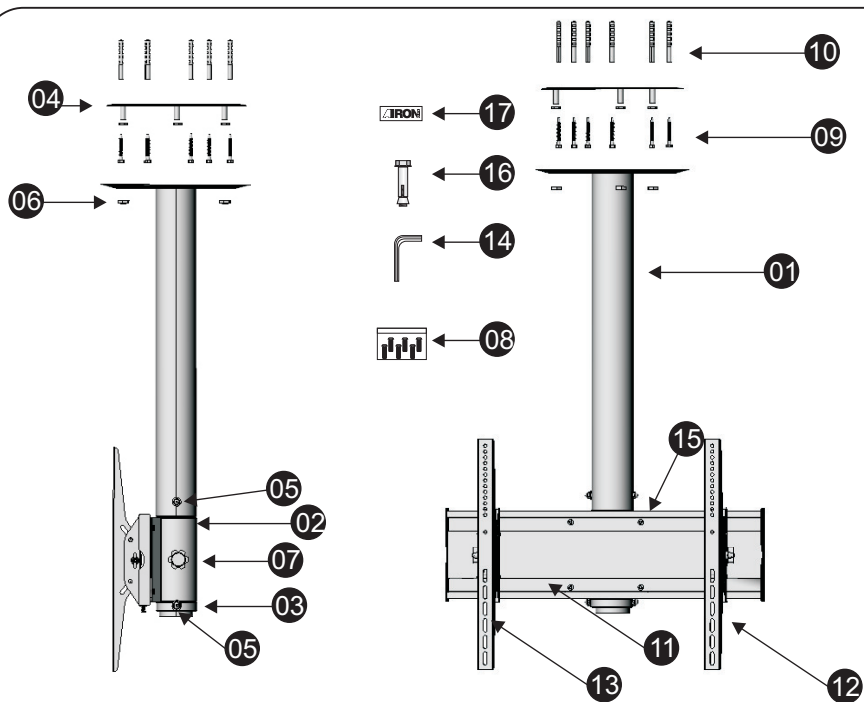

COMPONENTES	QTDE
01 - Tubo suporte fixador teto	01
02 - Base giratória	01
03 - Anel fixação base giratória	01
04 - Suporte Teto	01
05 - Prisioneiro Ø 3/8 x 107 mm	02
06 - Porca Nylon	03
07 - Manipulo Ø 3/8	01
08 - Kit básico de parafusos de fix. p/ monitor *	indicado
09 - Parafuso sext. rosca soberba Ø 5/16 x 60	06
10 - Buchas S-12	06
11 - Chapa do suporte plasma	01
12 - Cj. basculante direito	01
13 - Cj Basculante esquerdo	01
14 - Chave Allen Ø 5/32	01
15 - Parafuso Allen 1/4 x 1/2 c/ porcas	04
16 - Chumbadores Parabolt	04
17 - Adesivo Airon	01
18 - Porca 3/8 (contra porca)	03

* Kit parafuso atende a maior parte dos aparelhos, mas devido a constante mudança sem prévio aviso, o kit poderá não atender o seu televisor.

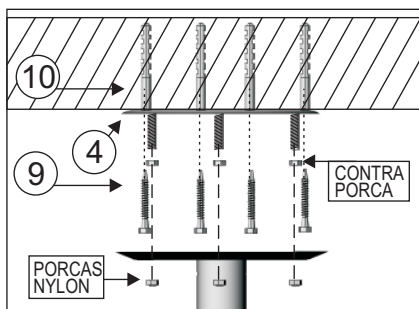

01 - Fixe as Buchas (10) no teto e parafuse (9) os seis pontos do suporte do teto (4).
*** Vide nota no final do manual**

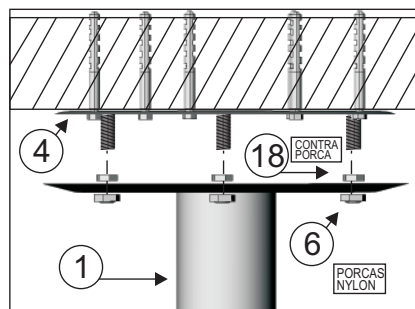

02 - Fixe o Tubo Suporte (01) no suporte do teto (4) utilizando as Porcas Nylon (6). Nivele o suporte com a contra porca (18)

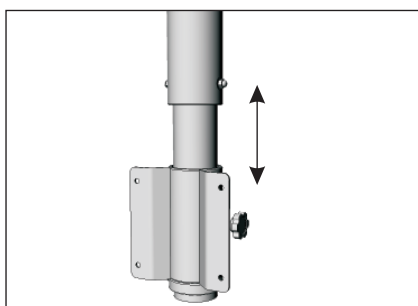

03 - O Suporte Airon Ceiling permite uma regulagem de altura de 100 em 100 mm (min 860 / máx. 1260 mm).
Nunca fazer esta regulagem com o Plasma/LCD acoplado.

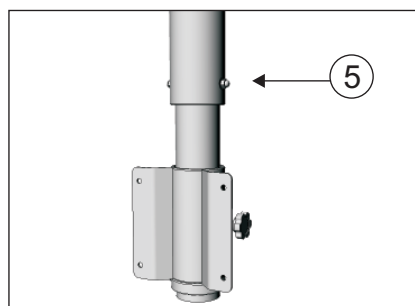

04 - Desparafuse somente o Prisoneiro (5) indicado e faça a regulagem de altura (são 5 pontos de fixação) e volte a parafusar após o ajuste.

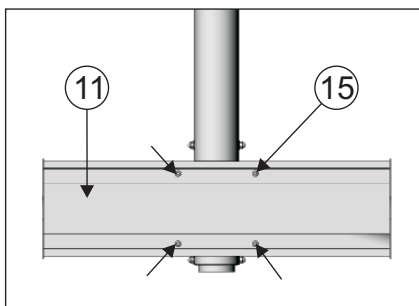

05 - Parafuse a chapa do suporte plasma (11) na base giratória (2) nos quatro pontos indicado utilizando os parafusos Allen (15).

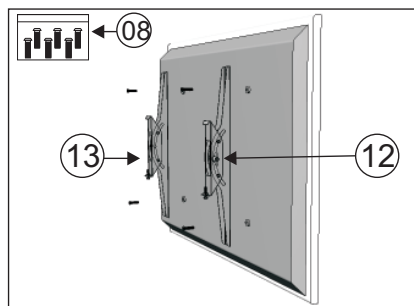

06 - Com o Plasma na vertical, fixar os Cj. Basculante direito e esquerdo (12/13) utilizando o kit básico de parafuso (08), posicionando-os de forma mais centralizada possível.

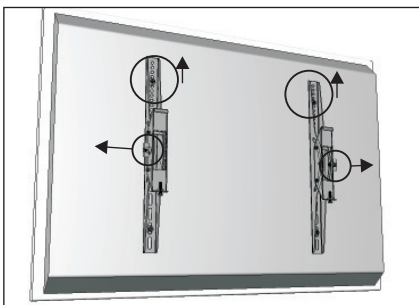

07 - Observe que as extremidades com furos redondos devem ficar voltadas para cima e as borboletas de travamento de posição dos basculantes para fora.

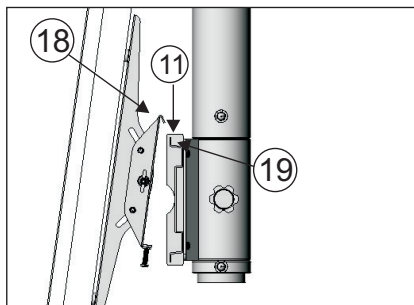

08 - Coloque a TV Plasma na chapa do suporte(11), incline levemente a TV e encaixe a aba superior(18) dos Cj. suportes basculantes na aresta superior (19) da chapa do suporte(11)

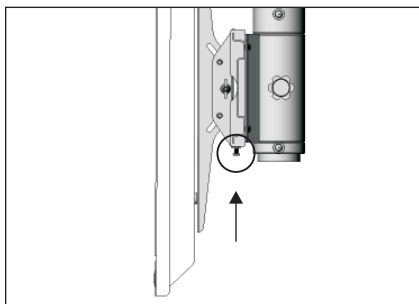

09 - Retorne sua TV à posição vertical e aperte firmemente os dois parafusos de fixação

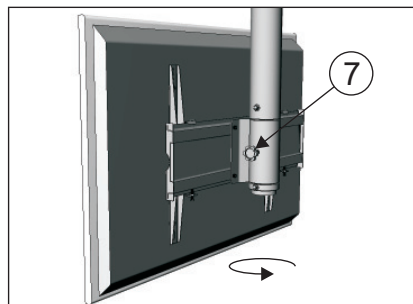

10 - Solte o Manipulo (7) e gire o Plasma colocando-o na posição desejada (giro horizontal de 360°) e volte apertá-lo mantendo a posição ajustada.

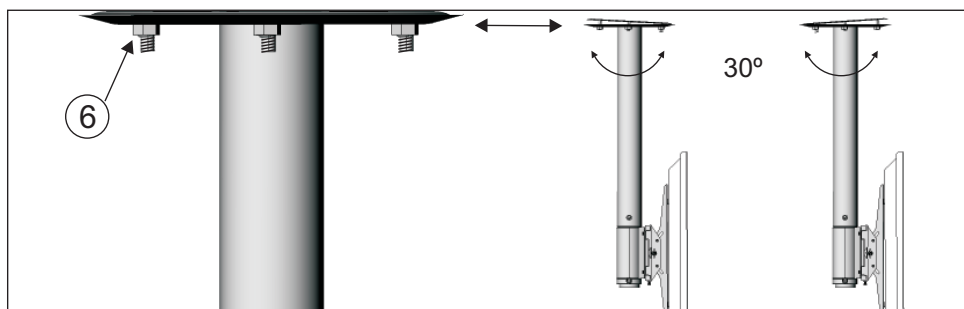

11 - Regule o ângulo de inclinação desparafusando a Porca Nylon (6). Este recurso permite fixar o Ceiling em tetos inclinados. Observe que o tubo, em qualquer situação, deve sempre ficar na vertical

***ATENÇÃO**

A boa fixação do suporte no teto (quadro 02) é fundamental para a segurança do conjunto.

Assim, chumbadores do tipo “parabolt” são ideais para lajes de concreto.

Para tetos em laje pré-moldada, o recomendado é utilizar parafusos passantes, fixados com porca na parte superior da laje, utilizando arruelas grandes ou preferencialmente uma chapa perfurada de boa dimensão, para distribuir a carga do Ceiling+Plasma/LCD.

Forro de gesso ou outro material, não são adequados para este tipo de fixação. Consulte um profissional experiente, para avaliar a correta fixação do conjunto.

GARANTIA

(GARANTIA POR 12 MESES)

MODELO

NOTA FISCAL

Especificações:

- * Suporte para LCD/Plasma 37" a 50" (*)
- * Regulagem de Coluna Telescópica de 860 a 1260mm de 100 em 100mm
- * Giro Horizontal de 360°
- * Regulagem de inclinação de + ou - 30°
- * Fixação em lajes ou estruturas inclinadas: até 15°
- * Suporte padrão universal de Plasma/LCD*
- * Mono para uma unidade e Dual para duas unidades opostas de TV de Plasma/LCD

(*) Deve-se consultar o revendedor para saber qual o melhor suporte a ser utilizado, pois os modelos variam de acordo com o modelo do LCD.

A **IKEDA EMPRESARIAL LTDA**, garante este produto contra defeitos de material ou defeitos no processo de fabricação, pelo prazo de 12 meses, a contar da data de emissão da Nota Fiscal.

Todas as peças comprovadamente defeituosas serão substituídas sem ônus, não havendo em hipótese alguma a troca do produto.

A Garantia não cobre:

- 1 - Despesas de Transporte;
- 2 - Danos na superfície ou na estrutura do produto causado por agentes externos (uso de gasolina, removedores ou outros solventes na limpeza, etc.).

A Garantia ficará automaticamente invalidada se:

- 1 - O cliente não possuir Nota Fiscal de Venda;
- 2 - O produto sofrer qualquer dano por acidente ou agente da natureza (raio, enchente, etc...), maus tratos, ou uso inadequado constatado por técnico autorizado.
- 3 - Uso em desacordo com as instruções de uso.

Revendedor:

Rua: _____

CEP: _____ Cidade: _____ UF: _____

Cliente:

Assistência Técnica: IKEDA EMPRESARIAL LTDA - Rua Maria Batistão, 243 Distr. Industrial Marília - Estado de São Paulo - CEP: 17512-080 - Tel.: (14) 3408-1000 - Fax: (14) 3408-1029
Show Room: Rua Teçaindá, 61 Bairro Pinheiros - São Paulo-SP - Tel/Fax.: (11) 3061-9977



SUPOTE AIRON CEILING M B
SUPOTE AIRON CEILING L B



INSTRUCCIONES DE MONTAJE

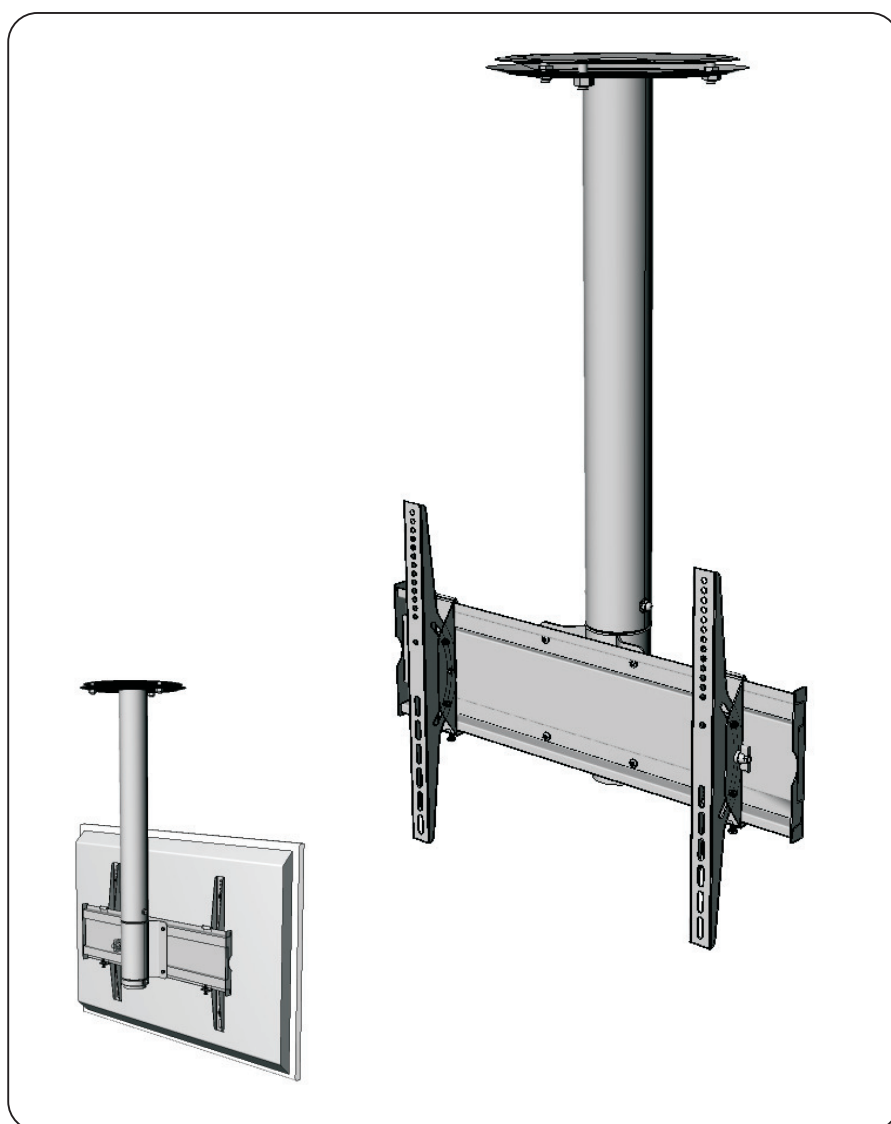

Imágenes ilustrativas

Aviso Importante

El montaje correcto es de esencial importancia y la AIRONFLEX® no se responsabiliza por lo mismo. Los materiales de fijación enviados junto con el producto son específicos para el montaje en las superficies de madera maciza, albañilería con ladrillo macizo, concreto o en columnas de madera maciza.

Para las paredes de otros materiales, incluyendo las de albañilería con bloques o ladrillos con agujeros, solicite auxilio a su instalador y/o técnico calificado, que deberá evaluar si el producto en estas paredes está de acuerdo con la carga que irá soportar.

Carga máxima: 60kg

Durante el montaje, se debe tener en cuenta los manuales de instalación y utilización de los propios aparatos (tales como ecrã LCD/Plasma).

COMPONENTES

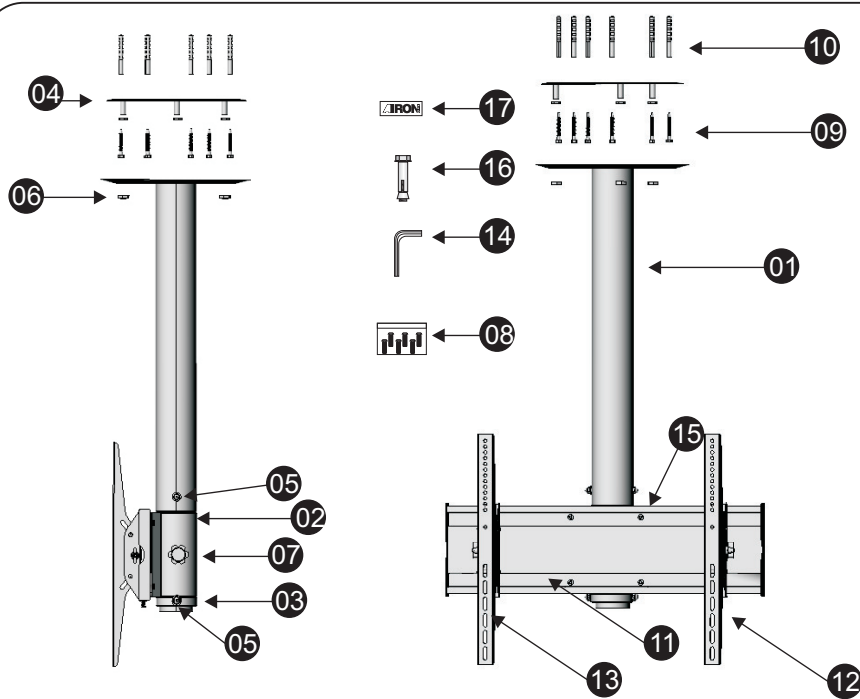

COMPONENTES	CANTIDAD
01 - Tubo Soporte fijador de techo	01
02 - Base giratoria	01
03 - Anillo de fijación de la base giratoria	01
04 - Soporte del Techo	01
05 - Mandril Ø 3/8 x 107 mm	02
06 - Tuerca Nylon	03
07 - Manipulo Ø 3/8	01
08 - Conjunto básico de tornillos de fijación para monitor *	indicado
09 - Tornillo sext. Rosca soberbia Ø 5/16 x 60	06
10 - Clavija S-12	06
11 - Placa del soporte plasma	01
12 - Conjunto basculante derecho	01
13 - Conjunto Basculante izquierdo	01
14 - Llave Allen Ø 5/32	01
15 - Tornillo Allen 1/4 x 1/2 con tuercas	04
16 - Emplomadores Parabolt	04
17 - Adhesivo Airon	01
18 - Tuerca 3/8 (contra tuerca)	03

* El conjunto de tornillos, atiende la mayor parte de los aparatos, mas debido a constante mudanza sin previo aviso, el conjunto podrá no atender a su televisor.

SUPORTE AIRON CEILING M B
 SUPORTE AIRON CEILING L B

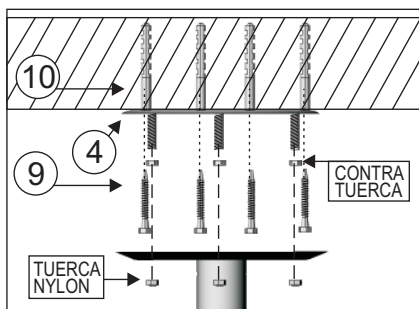

01 - Fije las clavijas (10) en el techo y atornille (9) los seis puntos del soporte del techo (4).
 * **Note la observación al final del manual.**

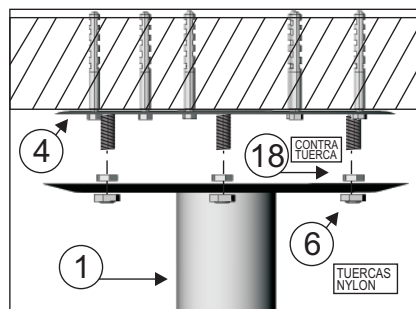

02 - Fije el Tubo soporte (1) en el soporte del techo (4) utilizando las Tuercas Nylon (6). Nivele el soporte con la contra tuerca (18).

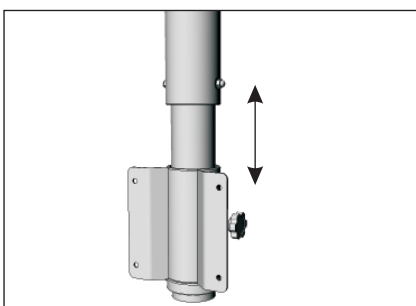

03 - El Soporte Airon Ceiling permite una regulación de altura de 100 en 100 mm (min 860/máx. 1260 mm).
Nunca hacer esta regulación con el Plasma/LCD acoplado.

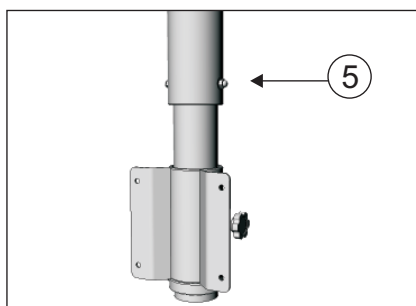

04 - Destornille solamente el Mandril (5) indicado y haga la regulación de la altura (son 5 puntos de fijación) y vuelva a atornillar después el ajuste.

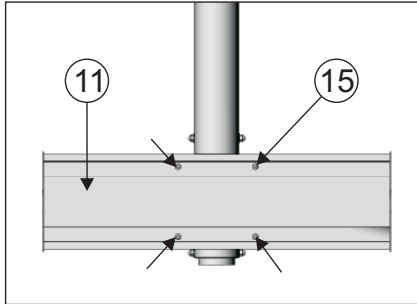

05 - Atornille la placa del soporte Plasma (11) en la base giratoria (2) en los cuatro puntos indicados utilizando los tornillos Allen (15).

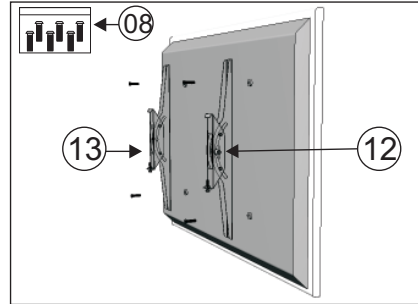

06 - Con el Plasma en la vertical, fijar los conjuntos Basculantes derecho e izquierdo (12/13) utilizando el conjunto básico de tornillos (08), posesionándolos de forma mas centralizada posible.

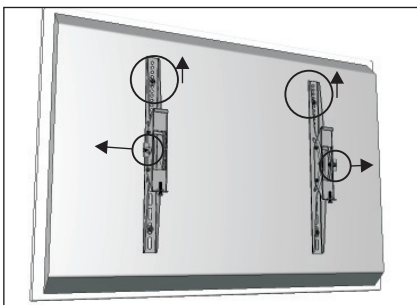

07 - Observe que las extremidades con agujeros redondos deben quedar volteadas hacia arriba y las mariposas de trabamiento de posición de los basculantes para fuera.

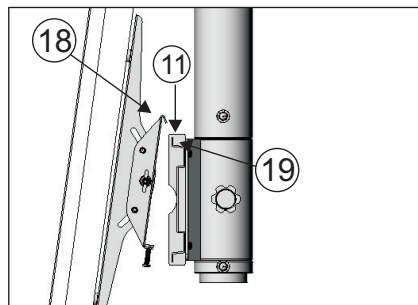

08 - Coloque la TV LCD/Plasma en la placa del soporte (11), incline suavemente la TV y encaje el borde superior (18) de los conjuntos de soportes basculantes en el espacio superior (19) de la placa del soporte (11).

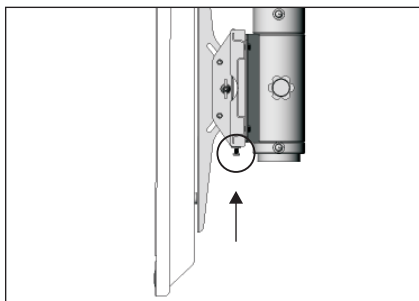

09 - Retorne su TV a la posición vertical y apriete firmemente los dos tornillos de fijación.

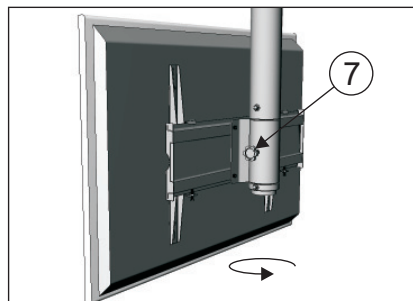

10 - Suelte el Manípulo (7) y gire el LCD/Plasma colocándolo en la posición deseada (giro horizontal de 360°) y vuelva a apretarlo manteniendo la posición ajustada.

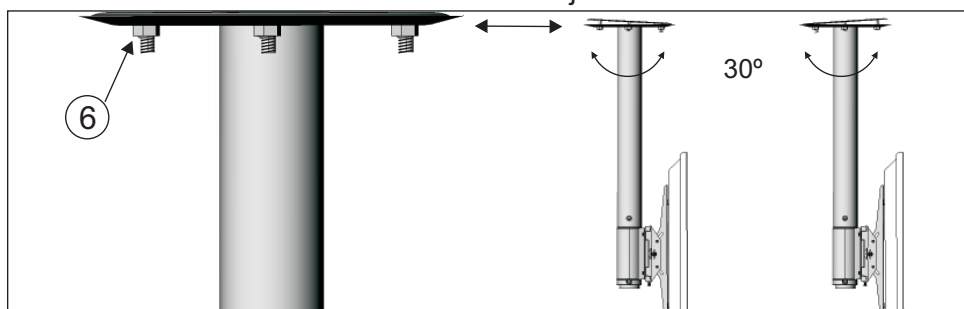

11 - Regule el ángulo de inclinación destornillando la Tuerca Nylon (6). Este recurso permite fijar el Ceiling en techos inclinados. Observe que el tubo, en cualquier situación, debe siempre quedar en la vertical.

***ATENCIÓN**

La buena fijación del soporte en el techo (cuadro 02) es fundamental para la seguridad del conjunto.

Así, los empalmadores del tipo "parabolt" son ideales para las lajas de concreto.

Para los techos en laja premoldeada, lo recomendable es utilizar tornillos pasantes, fijados con tuerca en la parte superior de la laja, utilizando arandelas grandes o preferiblemente una placa perforada de buena dimensión, para distribuir la carga del Ceiling+Plasma/LCD.

Forro de yeso u otro material, no son adecuados para este tipo de fijación. Consulte un profesional con experiencia, para evaluar la correcta fijación del conjunto.

GARANTÍA

(GARANTÍA POR 12 MESES)

MODELO

FACTURA

Especificaciones:

- * Soporte para TV LCD/Plasma 37" hasta 50" (*)
- * Regulación de la columna Telescópica de 860 a 1260mm de 100 en 100mm
- * Giro Horizontal de 360°
- * Regulación de inclinación de + o - 30°
- * Fijación en lajas, o estructuras inclinadas: hasta 15°
- * Soporte patrón universal de Plasma/LCD*
- * Mono para una unidad y Dual para dos unidades opuestas de la Tv de Plasma/LCD

(*) Consulte el revendedor para saber cual es el mejor soporte para ser utilizado, pues los modelos varían de acuerdo con el modelo del LCD.

La **IKEDA EMPRESARIAL LTDA**, garantiza este producto contra defectos de material o defectos en el proceso de fabricación, por el plazo de 12 meses, a partir de la fecha de emisión de la Factura.

Todas las piezas comprobadamente defectuosas serán sustituidas sin coste, no habiendo en hipótesis alguna el cambio del producto.

La Garantía no cubre:

- 1- Gastos de Transporte;
- 2- Daños en la superficie o en la estructura del producto causado por agentes externos (uso de la bencina, removedores u otros disolventes en la limpieza, etc.).

La Garantía quedará automáticamente invalidada si:

- 1- El cliente no poseer Factura de Venta;
- 2- Si el producto sufre cualquier daño por accidente o agente de la naturaleza (rayo, inundación, etc...), malos tratos, o el uso inadecuado constatado por el técnico autorizado.
- 3- Uso en desacuerdo con las instrucciones de uso

Revendedor:

Calle: _____

Ciudad: _____ Estado: _____

Cliente: _____

Asistencia Técnica: IKEDA EMPRESARIAL LTDA - Rua Maria Batistão, 243 Distr. Industrial Marília - Estado de São Paulo - CEP: 17512-080 - Tel.: (14) 3408-1000 - Fax: (14) 3408-1029
Show Room: Rua Teçaindá, 61 Bairro Pinheiros - São Paulo-SP - Tel/Fax.: (11) 3061-9977

SUPOTE AIRON CEILING M B
SUPOTE AIRON CEILING L B



ASSEMBLING INSTRUCTIONS

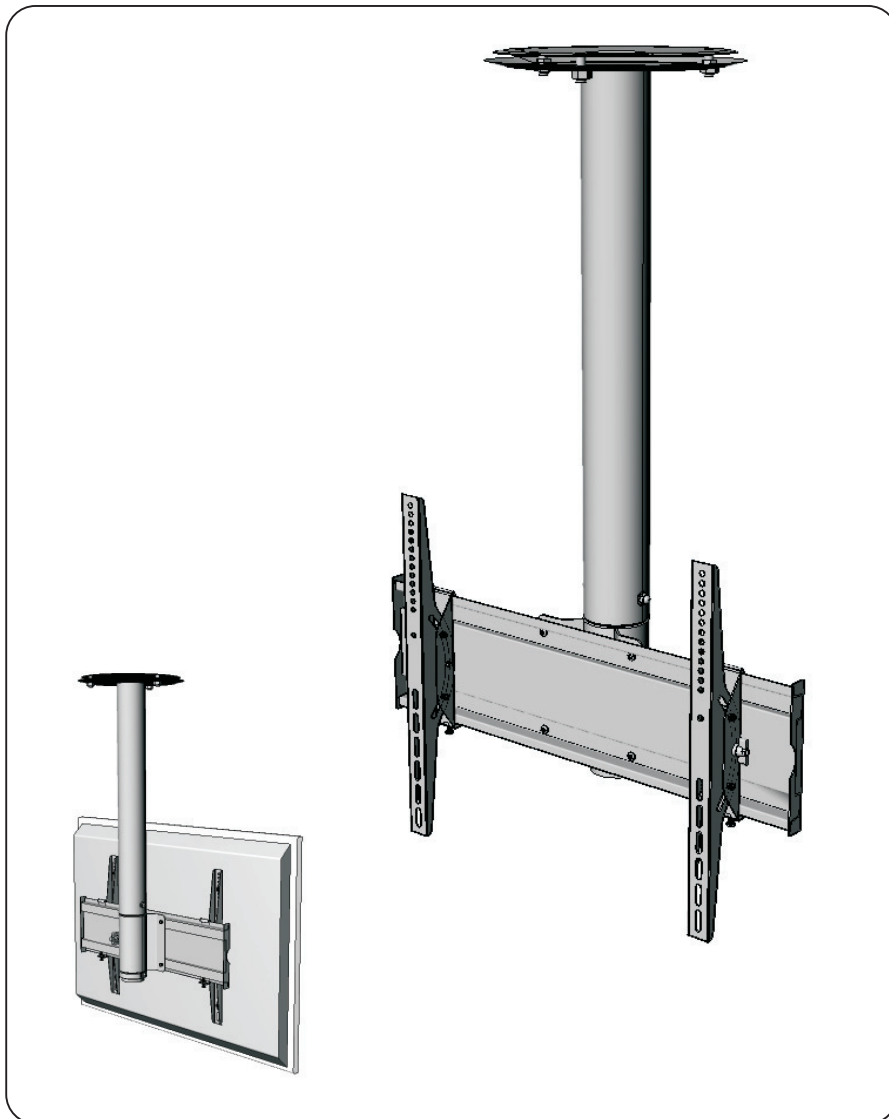

Illustrative Images

Warning Important

The correct assembling has an essential importance and AIRONFLEX[®] is not responsible for it. The materials for fixation sent together with the product are specific to the assemblage on hardwood, masonry with solid bricks, concrete and hardwood pillars surfaces.

For other materials walls including masonry with blocks or perforated bricks, ask you qualified technician for aid in order to evaluate if the anchorage of the product in such walls matches with the load it is going to stand.

Maximum load: 132lb.

In the course of the assembling it is recommended to have in hand the installation and use manuals of the devices themselves. (such as LCD/Plasma)

SUPORE AIRON CEILING M B
 SUPORE AIRON CEILING L B



COMPONENTS

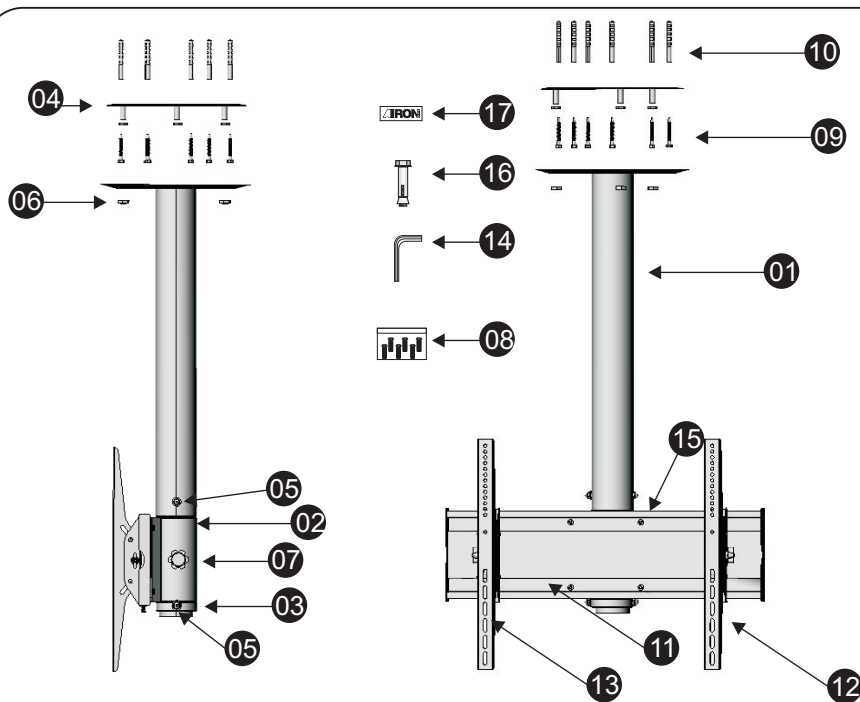

COMPONENTS	ITEMS
01 - CEILING FASTENER TUBE SUPPORT	01
02 - gyrotary base	01
03 - gyrotary base fastening ring	01
04 - Ceiling support	01
05 - Prisoner screw Ø 3/8 x 107 mm	02
06 - Nylon nut	03
07 - Handler Ø 3/8	01
08 - Basic set of screws to fasten plasma/LCD to the support * indicado	
09 - Hex cap self-tapping screw thread Ø 5/16 x 60	06
10 - Screw anchor S-12	06
11 - Support plate of plasma/LCD	01
12 - Right tilting set	01
13 - Left tilting set	01
14 - Hex key (Allen) Ø 5/32	01
15 - Allen Screw 1/4 x 1/2 with nuts	04
16 - "Parabolts" anchors	04
17 - Airon sticker	01
18 - 3/8 Nut (Counter nut)	03

* The Basic set of screws fits in most of the TV's, otherwise, due to constant design changes; it may not fit in your equipment.

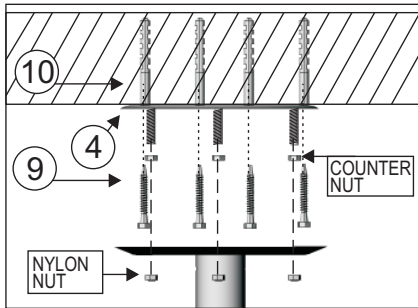

01 - Attach the sockets (10) on the ceiling and screw (9) the six spots of the support on the ceiling (4).
*** See note at the end of the manual**

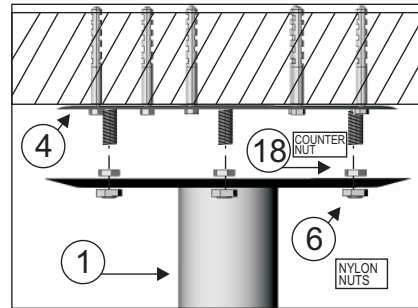

02 - Attach the Support tube (01) on the ceiling support (4) using Nylon nuts (6).
Level the support with the counter nut (18).

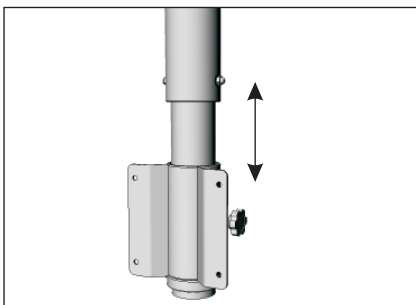

03 - Airon Ceiling Support allows a height regulation of 100mm (min. 860mm / max 1260mm).
Never regulate with Plasma/LCD attached.

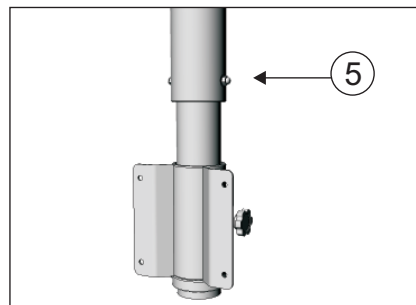

04 - Unscrew only the indicated prisoner screw (5) and regulate height (there are 5 fastening spots) and screw again after adjustment.

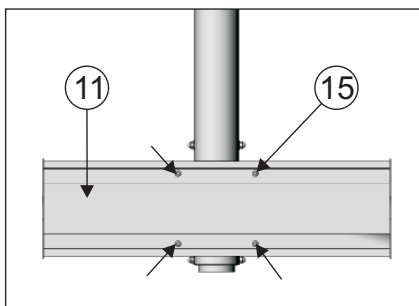

05 - Screw the plasma SUPPORT plate (11) on the gyratory base (2) on its four indicated spots using Allen screw (hex key) (15).

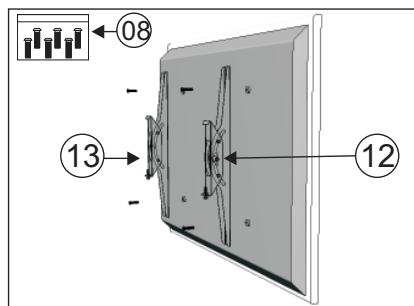

06 - With Plasma TV in the vertical position, attach right and left inclinable sets (12/13) using the screw basic kit (08), centralizing them as much as possible.

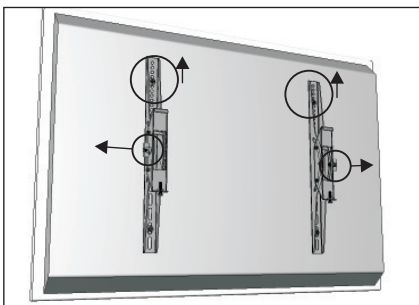

07 - Note that the edges with rounded orifices must be facing up and the position butterfly - screw locker of the inclinable device must be facing out.

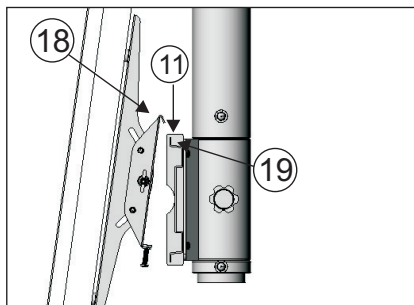

08 - Place LCD/Plasma TV on the SUPPORT plate (11), slightly lean the TV and place the superior rim (18) of tilting SUPPORT set on the superior edge (19) of the SUPPORT plate (11).

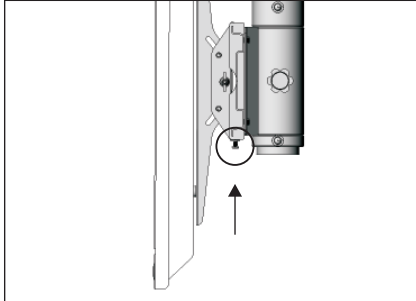

09 - Return Plasma TV to the upright position and tightly screw both fastening nuts.

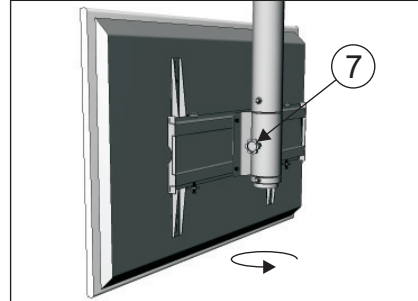

10 - Release the manipulator (7), turn the LCD/Plasma at will (360° horizontal rotations) and put the manipulator back to maintain the position

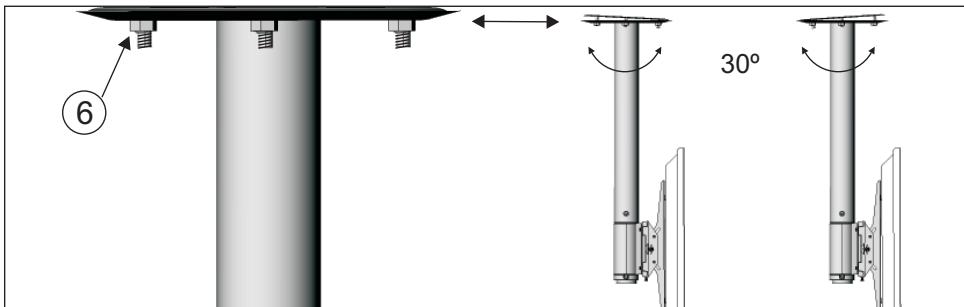

11 - Regulate the leaning angle unscrewing the Nylon Nut (6). This source allows fixing the AIRON CEILING SUPPORT on an inclined roof. Note that no matter the situation, the tube must remain in the upright position.

***ATTENTION**

The SUPPORT regular attachment to the ceiling (picture 2) is the prime condition of its safety.

Thus, "Parabolt" anchors are recommended for cement slabs.

When installing on pre-cast slabs, use set screws fixed with nuts on the upper side of the ceiling with big washers or preferentially use a perforated plate of good dimension, to distribute the load of the entire set (AIRON CEILING SUPPORT + plasma/LCD).

Drywall ceiling and similar material are not indicated for this kind of installation.

Always consult a specialist to evaluate the regular attachment of the set.

WARRANTY

(TWELVE-MONTH WARRANTY)

MODEL

RECEIPT

Specifications:

- * Support for TV or LCD/Plasma monitor from 37" to 50" (*)
- * Telescopic column height from 860 to 1260mm (100mm between the marks)
- * 360° horizontal rotation
- * Leaning regulation of + or - 30°
- * Fixation on ceilings and structures with a 15° maximum inclination
- * Standard universal support for plasma/LCD*
- * Mono for one unit and dual for two opposite units of Plasma/LCD

(*) The authorized dealer must be consulted to certify the best support for the Plasma/LCD model.

IKEDA EMPRESARIAL LTDA warrants this product against material or workmanship defects for 12 months, counting from the emission of the receipt. All proved defective pieces will be substituted without any charge; at no circumstance the product will be exchanged.

The warranty does not cover:

- 1- Transport expenditures.
- 2- Damages in the surface of the product caused by external agents as benzine, removers and similar products during the cleaning.

The warranty will be invalid if:

- 1- The customer does not have the receipt bill.
- 2- The product suffers any damage caused by natural events (as lightning, flood etc), inadequate handling or use, verified by an authorized certified expert.
- 3- Use the product in disagreement with the manual.

Authorized dealer

Street: _____

Zip code: _____ City _____ State: _____

Customer/Client _____

Technical assistance: IKEDA EMPRESARIAL LTDA - 243 Maria Batistão Street, Distrito Industrial, Marília, São Paulo - Zip Code: 17512-080 - Phone (14) 3408-1000 - Fax (14)3408-1029
Show Room: 61, Teçaidá Street, Pinheiros, São Paulo - São Paulo phone/fax (11) 3061-9977.

AIRON^{FLEX}